

■ 3列セット構成例 ※横置きも可能です

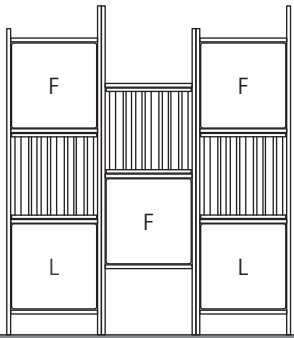

Standard-3a
 (AGS×3+Filler-F×3+Filler-L×2)
 :01+03+01
 合計：321,000円 (353,100円)
 標準価格 (税込価格)

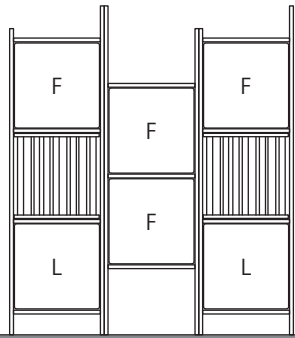

Standard-3b
 (AGS×2+Filler-F×4+Filler-L×2)
 :01+06+01
 合計：298,000円 (327,800円)
 標準価格 (税込価格)

■ 1列セット構成例 ※横置きも可能です

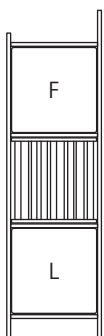

01: Shelf-A×1
 +AGS×1+Filler-L×1
 +Filler-F×1
 合計：114,000円 (125,400円)
 標準価格 (税込価格)

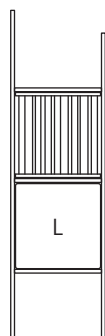

02: Shelf-B×1
 +AGS×1+Filler-L×1
 合計：96,000円 (105,600円)
 標準価格 (税込価格)



03: Shelf-B×1
 +AGS×1+Filler-F×1
 合計：93,000円 (102,300円)
 標準価格 (税込価格)

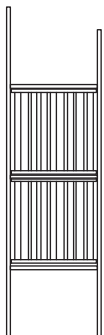

04: Shelf-B×1
 +AGS×2
 合計：116,000円 (127,600円)
 標準価格 (税込価格)

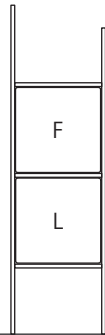

05: Shelf-B×1
 +Filler-L×1+Filler-F×1
 合計：73,000円 (80,300円)
 標準価格 (税込価格)



06: Shelf-B×1
 +Filler-F×2
 合計：70,000円 (77,000円)
 標準価格 (税込価格)

■ オプション

マグネット取付金物セット(3列用)
 12,000円 (13,200円)

セット内容：

- ・鋼製壁用磁石金物 (MM)×4個
- ※付属の転倒防止金物と併用
- ※取付用ビス付属

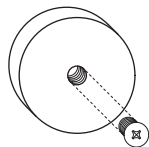

キャスター脚セット(3列用)
 33,000円 (36,300円)

セット内容：

- ・キャスター脚 (MC-SL)×2個
- ・キャスター脚 (MC-D)×2個
- ※取付用ビス付属

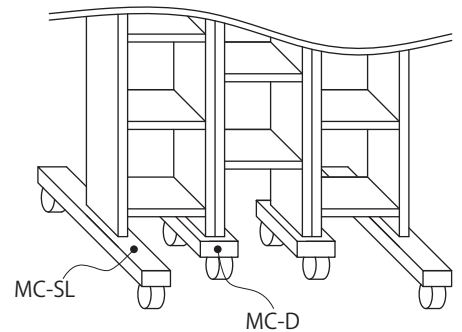

【備考】

※Lはレザータイプ、Fはファブリックタイプを表しています ※梱包は1列梱包と3列梱包があります

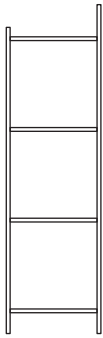

■ Meleon - Shelf - A type (3 マスタイプ)

色名	品番	仕様(サイズ、重量)
ナチュラルウッド	MS15A-NW	約 W50×D15×H174 (cm)、約 11kg
ホワイトウッド	MS15A-WW	約 W50×D15×H174 (cm)、約 11kg
ブラウンウッド	MS15A-BW	約 W50×D15×H174 (cm)、約 11kg

※転倒防止金具・連結用ボルト他付属

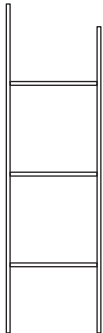

■ Meleon - Shelf - B type (2 マスタイプ)

色名	品番	仕様(サイズ、重量)
ナチュラルウッド	MS15B-NW	約 W50×D15×H174 (cm)、約 10kg
ホワイトウッド	MS15B-WW	約 W50×D15×H174 (cm)、約 10kg
ブラウンウッド	MS15B-BW	約 W50×D15×H174 (cm)、約 10kg

※転倒防止金具・連結用ボルト他付属

■ Meleon - AGS

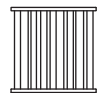

色名	品番	仕様(サイズ、重量)
ナチュラルウッド	MA09-NW	約 W46×D9×H46 (cm)、約 3.2kg
ホワイトウッド	MA09-WW	約 W46×D9×H46 (cm)、約 3.2kg
ブラウンウッド	MA09-BW	約 W46×D9×H46 (cm)、約 3.2kg

※固定用ゴムクサビ付属

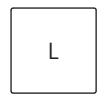

L=レザータイプ

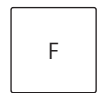

F=ファブリックタイプ

■ Meleon - Filler

色名	品番	仕様(サイズ、重量)
レザータイプ	MF12L-※※	約 W46×D12.5×H46 (cm)、約 1.5kg
ファブリックタイプ	MF12F-※※	約 W46×D12.5×H46 (cm)、約 1.2kg

※レザータイプは5種類、ファブリックタイプは10種類の柄からお選びいただけます

【注意事項】

※原則はセット販売となります。ただし、セットでご購入いただいた方には、追加の単品販売を行っております。

※シェルフは壁際に設置し、必ず付属の転倒防止金具で固定してご使用ください。

※シェルフを連結する場合は付属の連結ボルトをご使用ください。

【特記事項】

※本製品は品質の改良などで予告なく仕様又は価格を変更することがありますのでご了承ください。

※詳しい納期などにつきましては担当者までご確認ください。 ※「Meleon」は特許・意匠・商標登録済みです。